

# FICHA TÉCNICA ILUMINACIÓN PÚBLICA 80W

## ► Características

- Ahorro energético superior 65%.
- 50.000 horas de vida útil certificadas por laboratorio.
- Cumplimiento NORMAS IRAM AADL J-2020/1/2/4/8.
- Apto Tele Gestión "Smart City".
- Driver Inventronics de alta eficiencia constante.
- Diseño profesional de circuito.
- Sin interferencia de RF.

## ► Aplicaciones

- Alumbrado publico.
- Puentes.
- Autopistas.
- Lugares en los que se requieren iluminaciones con alto índice de rendimiento de color y ahorro de energía.

## ► Imágenes de producto



## ► Dimensiones

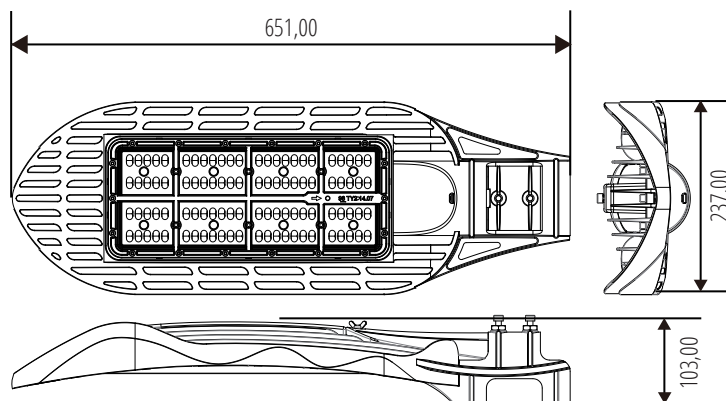

## ► Certificaciones



## ► Embalaje

Descripción	LL-RM080-B1	
<b>Embalaje</b>	L	712
(unidad de medición: mm)	W	328
	H	169

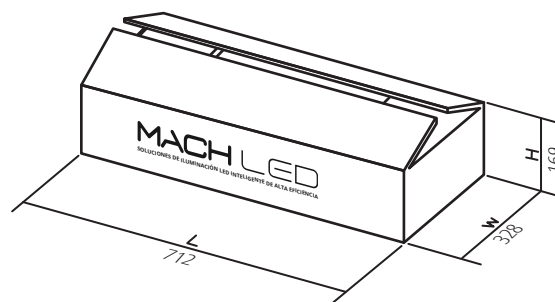

## ► Especificaciones

Nro	Descripción	
01	Tensión de entrada	AC 100V - 277V
02	Consumo de potencia	80W
03	Cantidad de LED's	1 modulo de 96 LEDS
04	Eficiencia luminosa (en LED)	125 lm/w
05	Flujo luminoso	> 10000 lm
06	Eficiencia luminosa (en toda la lámpara)	>115 lm/w
07	Color	Blanco Cálido/Blanco
08	Temperatura de color	3000k ~ 5000k
09	Índice de reproducción cromática	≥70
10	Temperatura de juntura	50°C
11	Vida útil	>50000 horas
12	Temperatura ambiente	-35°C a + 50°C
13	Humedad ambiente	10 - 90%
14	Peso neto	4.8 kg
15	Factor de potencia	> 0.95
16	Driver	Inventronics 78000 horas vida útil dimerizable
17	Peso bruto	5.3 kg
18	Materiales	Inyección de aluminio
19	Grado IP	IP65

► **Curva de distribución de luz**

Luminaria Street Light 80W

Ángulo: Narrow

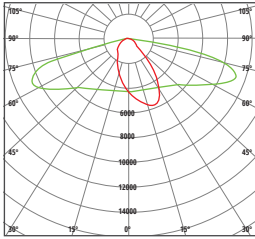

cd/klm  $\eta = 1486\%$   
— C0 - C180 — C90 - C270

Ángulo: Middle

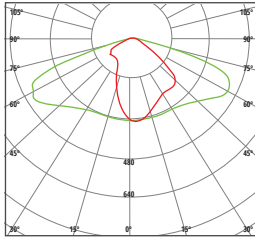

cd/klm  $\eta = 100\%$   
— C0 - C180 — C90 - C270

Ángulo: Wide

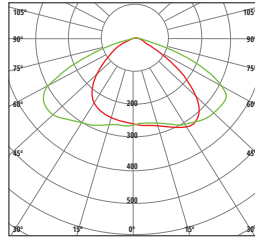

cd/klm  $\eta = 100\%$   
— C0 - C180 — C90 - C270

► **Hoja de datos de deslumbramiento**

Luminaria Street Light 80W

Ángulo: Narrow

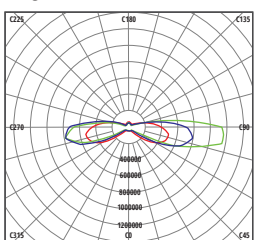

cd/m2  
— g=55.0° — g=65.0° — g=75.0°

Ángulo: Middle

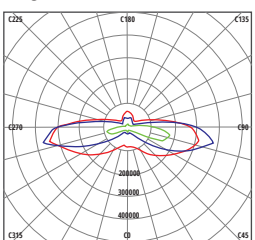

cd/m2  
— g=55.0° — g=65.0° — g=75.0°

Ángulo: Wide

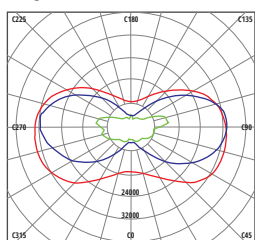

cd/m2  
— g=55.0° — g=65.0° — g=75.0°

► **Iluminación Inteligente. Sistema de Telegestión**

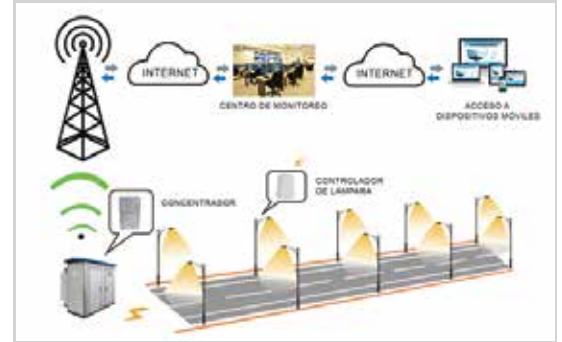

**Driver Inventronics**



**Zocalo de 7 Pines**



**Luminarias LED aptas para telegestión y fotocélula**



**Módulo LED IP66**

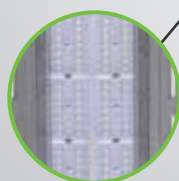

**NICHIA**  
**INVENTRONICS**  
DRIVING THE LIGHTING REVOLUTION